



IRIMO

5. Зажимные инструменты

Настольные тиски

НАСТОЛЬНЫЕ ТИСКИ С КРУГЛЫМ ОСНОВАНИЕМ

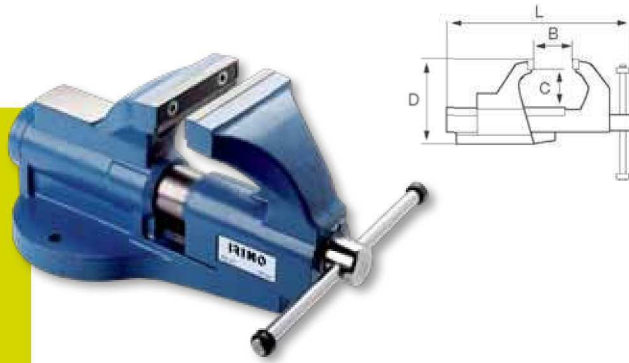

- Настольные тиски с круглым основанием
- Изготовлены из высококачественной литой стали
- Для промышленного применения
- Сменные губки
- Увеличенная опора
- Ламинированная резьба шпинделя
- Плавный ход
- Могут использоваться с поворотной опорой

Q	Icon	mm	B mm	C mm	D mm	L mm	g
201231	1	80	90	42	130	260	5.850
201241	1	100	110	56	166	325	11.350
201251	1	125	130	72	196	375	18.200
201261	1	150	170	80	230	430	29.700

НАСТОЛЬНЫЕ ТИСКИ С КВАДРАТНЫМ ОСНОВАНИЕМ ПРОМЫШЛЕННОГО ТИПА

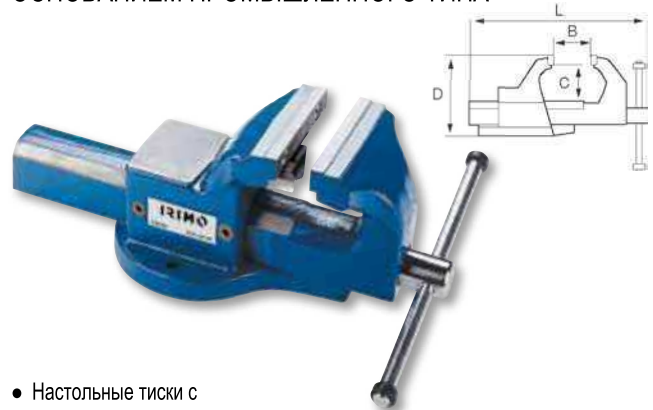

- Настольные тиски с квадратным основанием
- Для промышленной эксплуатации
- Изготовлены из высококачественной литой стали
- Увеличенная опора
- Сменные губки
- Ламинированная резьба шпинделя обеспечивает плавный ход
- Могут использоваться с поворотной опорой
- Регулировка свободного хода с помощью винтового механизма
- С губками для фиксации труб

Q	Icon	mm	B mm	C mm	D mm	L mm	g
216041	1	100	145	50	122	325	6.497
216051	1	125	170	63	152	402	13.733
216061	1	150	230	80	182	492	20.388
216071	1	175	250	94	211	551	30.688

НАСТОЛЬНЫЕ ТИСКИ С КВАДРАТНЫМ ОСНОВАНИЕМ ПРОМЫШЛЕННОГО ТИПА

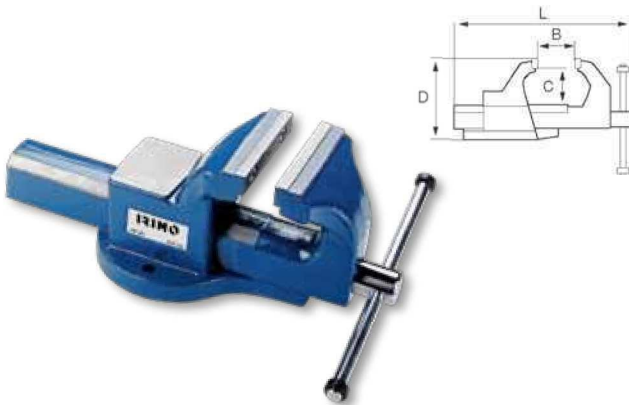

- Настольные тиски с квадратным основанием для промышленной эксплуатации
- Изготовлены из высококачественной литой стали
- Увеличенная опора
- Имеются сменные губки
- Ламинированная резьба шпинделя обеспечивает плавный ход
- Могут использоваться с поворотной опорой

Q	Icon	mm	B mm	C mm	D mm	L mm	g
207041	1	100	145	50	122	325	6.200
207051	1	125	170	63	152	402	13.200
207061	1	150	230	80	182	492	19.800
207071	1	175	250	94	211	551	30.100

НАСТОЛЬНЫЕ ТИСКИ С КВАДРАТНЫМ ОСНОВАНИЕМ

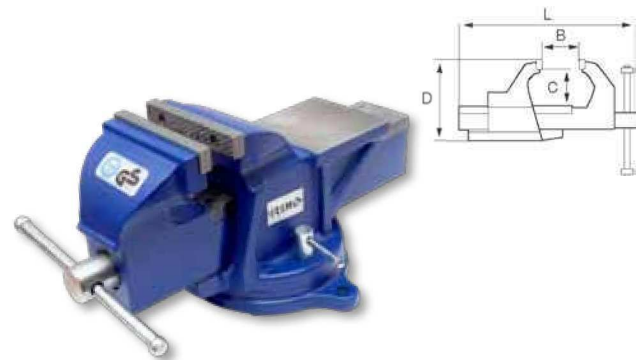

- Настольные тиски с квадратным основанием для промышленной эксплуатации
- Изготовлены из ковкого железа, по техническим характеристикам соответствующего стали
- Высокая ударопрочность и долговечность
- Оснащены поворотным основанием
- Увеличенная опора квадратной формы
- На конце удерживающего винта имеется стопорная шпилька для предотвращения выпадения губки
- Имеются запасные губки и шпиндель. GS сертификация качества

Q	Icon	mm	B mm	C mm	D mm	L mm	g
207-100	1	100	100	61	164	144	11.450
207-125	1	125	125	72	193	169	20.000
207-150	1	150	150	84	223	195	29.700

Запасные части

СМЕННЫЕ ГУБКИ

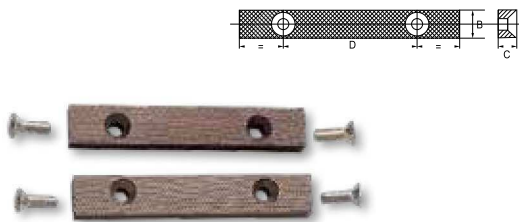

- Комплект сменных губок и винтов для настольных тисков с квадратным основанием 201

Q	Icon	L mm	B mm	C mm	D mm	g
202401	1	80	15	10	55	170
202411	1	100	20	12	64	350
202421	1	125	20	12	77	450
202431	1	150	25	14	90	750

СМЕННЫЕ ГУБКИ

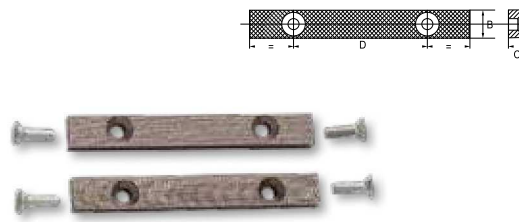

- Комплект сменных губок и винтов для настольных тисков с квадратным основанием 207041 / 207071 и 216

Q	Icon	L mm	B mm	C mm	D mm	g
202441	1	100	15	10	64	350
202421	1	125	20	12	77	450
202451	1	150	20	12	90	750
202461	1	175	25	14	105	1.020

СМЕННЫЕ ГУБКИ НА ВИНТАХ ДЛЯ ТИСКОВ

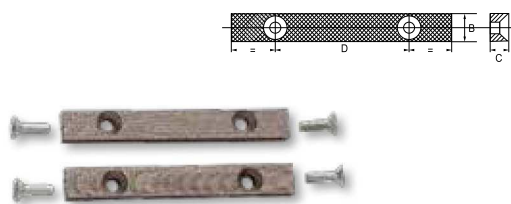

- Комплект сменных губок для тисков с квадратным основанием 207-100 / 207-150

Q	Icon	L mm	B mm	C mm	D mm	g
202-100	1	100	20	10	60	270
202-125	1	125	21	12	75	460
202-150	1	150	21	12	90	550

ПАРА ГУБОК ДЛЯ ЗАЖИМА ТРУБ НА ВИНТАХ



- Комплект сменных губок для тисков с квадратным основанием 207041 / 207071 и 216

Q	Icon	L mm	Ø mm	g
206721	1	100	13,5 - 26,9	245
206741	1	125	21,3 - 76,1	436
206761	1	150 / 175	26,9 - 89,0	478

СМЕННЫЙ ШПИНДЕЛЬ И БОЛТ



- Сменный шпindelь и болт для тисков с круглым основанием 201

Q	Icon	L mm	L mm	g
202811	1	80	251	875
202821	1	125	317	1.400
202831	1	100	364	2.200
202841	1	150	428	3.400

СМЕННЫЙ ШПИНДЕЛЬ И ГАЙКА



- Сменный шпindelь и гайка для тисков с квадратным основанием 207041 / 207071 и 216

Q	Icon	L mm	L mm	g
206821	1	100	287	600
206831	1	125	352	1.400
206841	1	150	432	2.200
206851	1	175	471	3.200

Запасные части

СМЕННЫЙ ШПИНДЕЛЬ И БОЛТ ДЛЯ ТИСКОВ



- Сменный шпindel и болт для тисков с квадратным основанием 207-100 / 207-150

Q	Иконка	Длина, мм	L, мм	g
206-100	1	100	165	560
206-125	1	125	188	920
206-150	1	150	216	1.060

ЗАЩИТНЫЕ ГУБКИ ДЛЯ ТИСКОВ



- Комплект защитных губок для точных работ
- Алюминиевые губки с глубоким горизонтальным и вертикальным пазом
- Со встроенным магнитом для закрепления на стальных тисках

Q	Иконка	Длина, мм	g
202561	1	100	180
202571	1	125	200
202581	1	150	220

ЗАЩИТНЫЕ ГУБКИ ДЛЯ ТИСКОВ



- Комплект защитных губок для точных работ
- Губки из полиуретана с глубоким горизонтальным и вертикальным пазом
- Со встроенным магнитом для закрепления на стальных тисках

Q	Иконка	Длина, мм	g
202661	1	100	150
202671	1	125	175
202681	1	150	200

Комплектующие

ОСНОВАНИЕ ДЛЯ ТИСКОВ

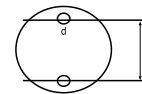

- Поворотная опора для всех моделей тисков с круглым основанием 201 и квадратным основанием 207041 / 207071
- Изготовлены из высококачественной литой стали

Q	Иконка	Ø, мм	mm	L, мм	d, мм	g
201431	1	80	100	90	11	850
201451	1	100	125	115	13	1.150
201461	1	125	150	145	13	1.500
201471	1	150	175	165	17	2.500

ЗАЩИТНЫЕ ГУБКИ ДЛЯ ТИСКОВ



- Комплект защитных губок для точных работ
- Алюминиевые губки с обычным горизонтальным пазом
- Со встроенным магнитом для закрепления на стальных тисках

Q	Иконка	Длина, мм	g
202511	1	100	180
202521	1	125	200
202541	1	150	220

КОМПЛЕКТ ЗАЩИТНЫХ ГУБОК ДЛЯ ТИСКОВ



- Комплект защитных губок для точных работ
- Губки из полиуретана с однородной структурой
- Со встроенным магнитом для закрепления на стальных тисках

Q	Иконка	Длина, мм	g
202761	1	100	150
202771	1	125	175
202781	1	150	200

Слесарные тиски

СЛЕСАРНЫЕ ТИСКИ С КРУГЛЫМ ОСНОВАНИЕМ

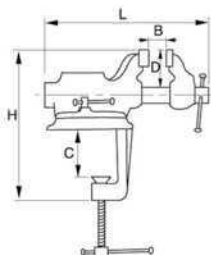

- Материал: Высококачественная литая сталь
- Сменные губки и Поворотная опора
- Легко прикрепляются к столу

Q	1	63	B mm	C mm	D mm	H mm	L mm	g
217161	1	63	63	75	47	225	210	4.500

Запасные части

СМЕННЫЕ ГУБКИ



- Комплект сменных губок и винтов для слесарных тисков 217

Q	1	63	g
217261	1	63	150

СМЕННЫЙ ШПИНДЕЛЬ ДЛЯ СЛЕСАРНЫХ ТИСКОВ



- Сменный шпindel для слесарных тисков 217

Q	1	63	g
217271	1	63	400

1

2

3

4

5

6

7

8

9

10

11

12

Струбцины

СТАЛЬНОЙ ЗАЖИМ

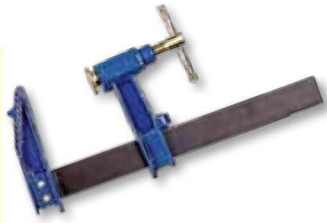
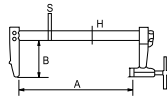

Q		A mm	B mm	HxS mm	g
256001	5	150	90	30 x 8	1.100
256011	5	200	90	30 x 8	1.200
256021	5	250	90	30 x 8	1.300
256031	5	300	90	30 x 8	1.400
256041	5	400	90	30 x 8	1.600

ВИНТОВОЙ ЗАЖИМ СО СТАЛЬНОЙ Т-ОБРАЗНОЙ РУКОЯТКОЙ

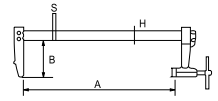

Q		A mm	B mm	HxS mm	g
256131	5	300	120	35 x 8	2.000
256141	5	400	120	35 x 8	2.200
256151	5	500	120	35 x 8	2.400
256161	5	600	120	35 x 8	2.600
256181	5	800	120	35 x 8	3.000
256201	5	1.000	120	35 x 8	3.400

ВИНТОВОЙ ЗАЖИМ С ПРОТИВОСКОЛЬЗЯЩИМ СТОПОРНЫМ УСТРОЙСТВОМ

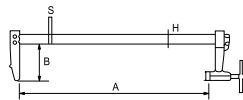

Q		A mm	B mm	HxS mm	g
256231	5	300	150	40 x 10	3.100
256241	5	400	150	40 x 10	3.400
256251	2	500	150	40 x 10	3.700
256261	2	600	150	40 x 10	4.000
256281	2	800	150	40 x 10	4.600
256301	2	1.000	150	40 x 10	5.200
256321	1	1.200	150	40 x 10	5.800

ЛЕГКИЙ ВИНТОВОЙ ЗАЖИМ

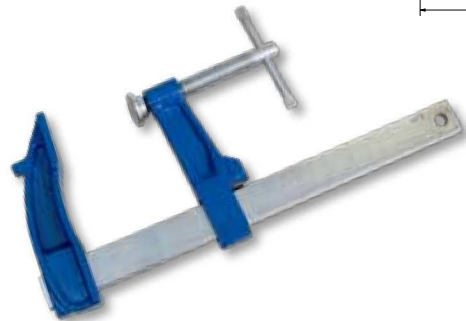
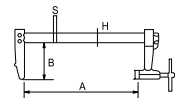

Q		A mm	B mm	HxS mm	g
255011	10	120	70	18 x 7	420
255021	10	150	70	18 x 7	450
255031	10	200	70	18 x 7	500
255041	10	250	70	18 x 7	550
255051	10	300	70	18 x 7	600

Ручные тиски с фиксатором

ПЛОСКОГУБЦЫ С ЗАЩЁЛКОЙ: ИЗОГНУТЫЕ ГУБКИ С КУСАЧКАМИ

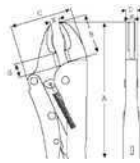

- Цинковое покрытие
- Форма губок: стандартные изогнутые губки
- Потребительская упаковка

Q	Icon	A mm	B mm	C mm	D mm	E mm	F mm	G mm	Fe+ mm	mm	g
641-190-1	1	180	30	43	10	5	10	7	2	42	355
641-235-1	1	250	35	54	11	6	11	11	3	63	540

ПЛОСКОГУБЦЫ С ЗАЩЁЛКОЙ: ПРЯМЫЕ ГУБКИ

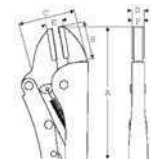

- Цинковое покрытие
- Форма губок: стандартные параллельные губки
- Потребительская упаковка

Q	Icon	A mm	B mm	C mm	D mm	E mm	F mm	mm	Fe+ mm	mm	g
642-190-1	1	190	45	58	13	10	42	6	42	390	
642-235-1	1	250	45	73	16	14	63	12	63	530	

ПЛОСКОГУБЦЫ С ЗАЩЁЛКОЙ: УДЛИНЕННАЯ РАБОЧАЯ ЧАСТЬ



- Цинковое покрытие
- Форма губок: удлиненные тонкие губки. Изогнуты
- Потребительская упаковка

Q	Icon	A mm	B mm	C mm	D mm	E mm	F mm	mm	g
643-165-1	1	165	62	27	11	5	4	55	190

ПЛОСКОГУБЦЫ С ЗАЩЁЛКОЙ: U-ОБРАЗНАЯ ФОРМА ЗАХВАТА

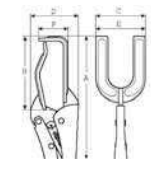

- Цинковое покрытие
- Форма губок: U-образные губки с зажимом
- Потребительская упаковка

Q	Icon	A mm	B mm	C mm	D mm	E mm	F mm	mm	g
644-300-1	1	290	87	70	88	70	60	90	950

ПЛОСКОГУБЦЫ С ЗАЩЁЛКОЙ: С-ОБРАЗНАЯ ФОРМА ЗАХВАТА

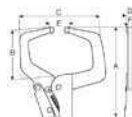

- Цинковое покрытие
- Форма губок: С-образные губки с зажимом
- Потребительская упаковка

Q	Icon	A mm	B mm	C mm	D mm	E mm	F mm	g
645-300-1	1	280	100	150	12	0-100	6	890

ПЛОСКОГУБЦЫ С ЗАЩЁЛКОЙ: С-ОБРАЗНАЯ ФОРМА ЗАХВАТА С ПОВОРОТНЫМИ ГУБКАМИ

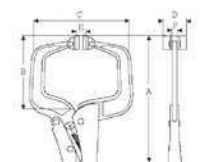

- Цинковое покрытие
- Форма губок: С-образный зажим с поворотными губками, которые фиксируются параллельно и работают вместе как один механизм
- Потребительская упаковка

Q	Icon	A mm	B mm	C mm	D mm	E mm	F mm	mm	g
646-300-1	1	280	113	137	32	6	6	80	770

1

2

3

4

5

6

7

8

9

10

11

12

Ручные тиски с фиксатором

ЧЕТЫРЕХПОЗИЦИОННЫЕ ПЛОСКОГУБЦЫ

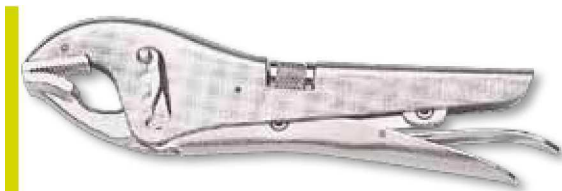
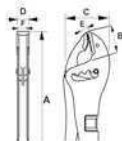

- Хромированное покрытие для защиты от коррозии
- Форма губок: с прямой и выгнутой губкой, которые можно зафиксировать в 4 различных позициях для усиления захвата
- Применение: работа с большинством видов L, T и U профилей
- Потребительская упаковка

Q	Иконка	A	B	C	D	E	F	g
		mm	mm	mm	mm	mm	mm	
647-235-1	1	235	37	59	17	-	15	540

ЧЕТЫРЕХПОЗИЦИОННЫЕ ПЛОСКОГУБЦЫ

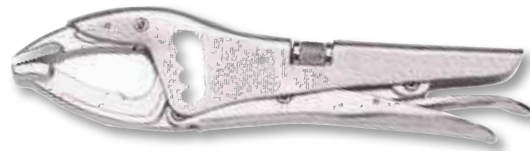
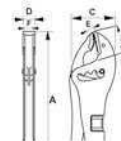

- Хромированное покрытие для защиты от коррозии
- Форма губок: с прямой и выгнутой губкой, которые можно зафиксировать в 4 различных позициях для усиления захвата
- Удлиненные губки с двойной силой захвата, по сравнению со стандартной моделью
- Применение: работа с большинством видов L, T и U профилей
- Потребительская упаковка

Q	Иконка	A	B	C	D	E	F	g
		mm	mm	mm	mm	mm	mm	
647-250-1	1	255	67	64	17	-	15	650

НАБОР ПЛОСКОГУБЦЕВ С МЯГКИМ ЗАХВАТОМ 648-4-W



- Двухкомпонентные рукоятки
- Состав: изогнутые губки 140, 185 и 225 мм с удлиненной рабочей частью 165 мм
- В складном чехле из нейлона

Q	Иконка	штук	g
648-4-W	1	4	1.200



140, 185, 225 mm



165 mm

РУЧНЫЕ ТИСКИ С ФИКСАТОРОМ

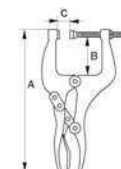

- Покрытие: чернение
- Форма губок: зажим и подвижная губка для повышения мобильности при выполнении стандартных операций
- Применение: в производстве и при выполнении стандартных и профилактических операций

Q	Иконка	A	B	C	D	g
		mm	mm	mm	mm	
645011	5	193	30	32	645511	690
645021	5	196	30	70	645521	765
645031	5	240	62	70	645521	935
645041	5	240	62	150	645541	1180