

## Приложение по подбору систем линейного перемещения и поиску аналогов

Уважаемые клиенты!

Мы стремимся сделать работу с нашими продуктами максимально комфортной. Для облегчения выбора продуктов систем линейного перемещения по условиям работы и нагрузкам, а так же аналогов для сторонних производителей запущена отдельное онлайн приложение **Linear Guide Select**:

<http://lg.skflm.com/>

Доступные группы продуктов:

- [Linear Ball Bearings](#)
- [Ball Profile Rail Guides](#)
- [Roller Profile Rail Guides](#)
- [Miniature Profile Rail Guides](#)
- [Precision Rail Guides.](#)



Поиск доступен по системе выпадающих меню или через поле свободного поиска по обозначению.

SKF | Linear guides select English

PRODUCT SEARCH **CROSS-REFERENCE** PRODUCT FAMILY SELECTION APPLICATIONS CONTACT

### Cross - Reference

Linear ball bearings and units Profile rail guides Miniature profile rail guides and slides Precision rail guides Free Search

Enter the other Manufacturer (non-SKF) product designation in the free-text field or select the product Manufacturer brand and designation through the scroll-down menus. On the result list, click on the SKF Designation code to see the information on the SKF product or click on the Manufacturer designation

Manufacturer designation	IKO Bosch Rexroth INA NB Hiwin Schneberger THK CPC NSK Rosa PMI SBC ABBA DanaherMotion Tsubaki	<input type="text"/>	<input type="button" value="Search"/>
--------------------------	--	----------------------	---------------------------------------

SKF | © COPYRIGHT | PRIVACY POLICY | SITE OWNERSHIP | COOKIES | GENERAL CONDITIONS OF SALES

Перечень возможных вариантов сокращается по мере заполнения полей:

### Cross - Reference

  
Linear ball bearings and units

  
Profile rail guides

  
Miniature profile rail guides and slides

  
Precision rail guides

  
Free Search

Enter the other Manufacturer (non-SKF) product designation in the free-text field or select the product Manufacturer brand and designation through the scroll-down menus. On the result list, click on the SKF Designation code to see the information on the SKF product or click on the Manufacturer designation code to see a comparison table. For searching SKF product designation, use the Product Search function

Manufacturer designation  Search Page size 20 | 50 | 100 1

Manufacturer brand Bosch Rexroth ▾

**Choose criteria**

Series R1622 ▾

Size 25 ▾

SKF Designation	Manufacturer designation	Brand
<a href="#">LLTHS 25 U</a>	<a href="#">R1622-2xx-2X</a>	Bosch Rexroth
<a href="#">LLRHS 25 U</a>	<a href="#">R1622-2xx-2X</a>	Bosch Rexroth

Page size 20 | 50 | 100 1

Для всех продуктов SKF доступно подробное описание с фотографией и 3D модель. Для этого необходимо кликнуть на обозначение:

Details



- [Create PDF](#)
- [Product catalogue](#)
- [Product configurator & 3D model](#)

Size	-	25
W <sub>1</sub>	mm	48
N	mm	12.5
H	mm	36
L <sub>1</sub>	mm	84.4
L <sub>2</sub>	mm	57
L <sub>3</sub>	mm	35
W	mm	23
W <sub>3</sub>	mm	35
S <sub>2</sub>	-	M6
H <sub>1</sub>	mm	22
H <sub>4</sub>	mm	6.5
H <sub>6</sub>	mm	12.3
h	mm	-

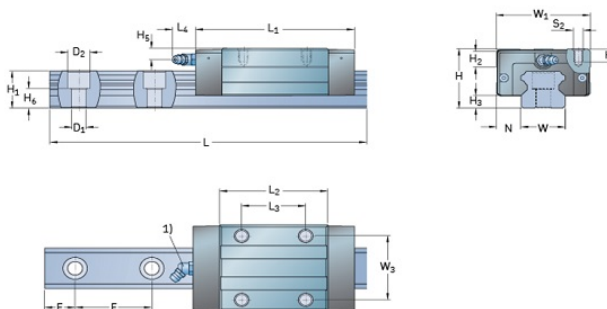

При нажатии на обозначение конкурента можно сформировать сравнительную таблицу. Различающиеся параметры выделены красным:

Manufacturer		SKF	Bosch Rexroth
Designation		LLTHS 25 U	R1622-2xx-2X
Size	-	25	25
W <sub>1</sub>	mm	48	48
N	mm	12.5	12.5
H	mm	36	36
L <sub>1</sub>	mm	84.4	86.2
L <sub>2</sub>	mm	57	57.8
L <sub>3</sub>	mm	35	35
W	mm	23	23
W <sub>2</sub>	mm	35	35
S <sub>2</sub>	-	M6	M6
H <sub>1</sub>	mm	22	24.25
H <sub>4</sub>	mm	6.5	9
H <sub>6</sub>	mm	12.3	15.2
h	mm	-	9.05
F	mm	60	60
D <sub>1</sub>	mm	7	7

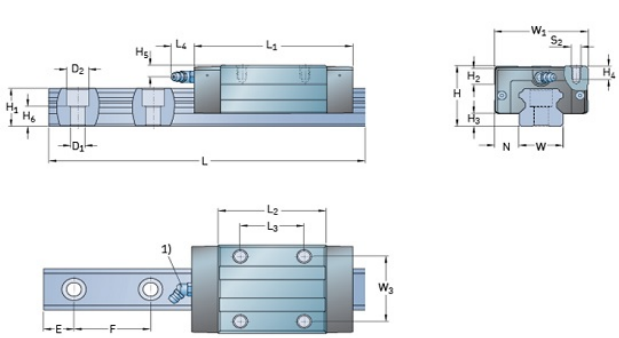

Утилита осуществляет подбор в первую очередь по геометрическим характеристикам. Подбор по полному коду пока не доступен. Рекомендуем проводить самостоятельную проверку параметров и аксессуаров. Если утилита не предлагает аналог рекомендуем сократить код заказа (удалить последние символы) и попробовать повторно.

**Ordering key system**

**Cross reference tool**      **Manual check**

Designations	LLTH	S	25	A	2	T2	1000	P5	HD	S0	A	B0	D4	E0	M
Size	15, 20, 25, 30, 35, 45														
Carriage type <sup>1)</sup>	<ul style="list-style-type: none"> <li>SA Flanged carriage, short length, standard height</li> <li>A Flanged carriage, standard length, standard height</li> <li>LA Flanged carriage, extended length, standard height</li> <li>SU Slim-line carriage, short length, standard height</li> <li>U Slim-line carriage, standard length, standard height</li> <li>LU Slim-line carriage, extended length, standard height</li> <li>R Slim-line carriage, standard length, extended height</li> <li>LR Slim-line carriage, extended length, extended height</li> </ul>														
Number of carriages per rail	1, 2, 4, 6, ...														
Preload class	<ul style="list-style-type: none"> <li>T0 Zero preload</li> <li>T1 Light preload, 2% C</li> <li>T2 Medium preload, 8% C</li> </ul>														
Rail length	80 mm up to maximum rail length (1 mm steps)														

Технические характеристики продуктов меняются регулярно. Мы прилагаем все усилия для сохранения актуальности базы данных, однако не можем гарантировать полное совпадение.

В любом случае, надеемся, утилита сделает Вашу работу легче и комфортней.

И как всегда, по любым вопросам касательно платформы «Мехатроника»

Вы можете обратиться к нашему специалисту:

**Николай Коденко**

Тел. +7 (495) 510-18-22, доб. 1007

E-mail: [Nikolaj.Kodenko@skf.com](mailto:Nikolaj.Kodenko@skf.com)